

Glydea™ Range

EXPANDING HORIZONS



ПРЕЗЕНТАЦИЯ 2010



Цели

- **Создание конкурентно способного продукта для сегментов:**
 - 4 **** отели и выше
 - Технологичные жилые помещения
 - Бизнес проекты
- **Продукт, отвечающий современным требованиям:**
 - Широкий выбор комплектующих для всех типов карнизов
 - Новый карнизный профиль с минимальным зазором к потолку
 - «Перевернутый вверх» монтаж привода
- **Новые функции и инновации**
 - Touch motion
 - Аккуратный вид
 - Гибкая ведущая каретка и каретка для тяжелых штор
- **Приводы питанием 230 V AC**
 - Встроенный блок питания
 - Выключатели питанием 230 V AC
- **Усовершенствование имеющихся характеристик**
 - Радиус изгиба карниза
 - Длина карниза
 - Вес штор
- **«Гибкое» предложение**
 - Модульный принцип изменения управления стандартного привода до RTS или RS 485



somfy®

Инновации

- **Адаптивность**
 - Решение для различных задач: один профиль карниза, два типа приводов, варианты модульного управления
 - Возможность персонализации предложения
- **Универсальность**
 - Карниз длиной до 15 м
 - Радиус изгиба профиля до 30 см
 - Широкий выбор вариантов форм профиля
 - Шторы весом до 100 кг (приводы в тандеме)
 - Широкий выбор комплектующих

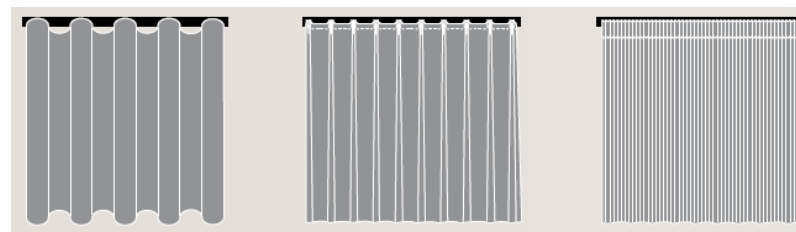

somfy®

Линейка приводов

- **Две серии привода, питанием 230 V AC (встроенный блок питания), управление по двум технологиям**
 - Dry contact технология
 - Glydea 35 DCT
 - Glydea 60^e DCT
 - AC технология
 - Glydea 35 WT
 - Glydea 60^e WT



- **Приводы серии Glydea DCT могут дополняться встраиваемыми модулями с дополнительными технологиями управления .**

somfy®

Серия приводов Glydea DCT

- **Glydea 35 DCT** (*без encoder и без setting switch*)
 - 35 кг для прямого двух стороннего карниза длиной 6 м / 15 кг для изогнутого карниза длиной 6 м
 - Конкурендно способная цена для проектов
 - Трех проводной кабель
- **Glydea 60^e DCT** (*с encoder и setting buttons*)
 - 60 кг прямого двух стороннего карниза 10 м / 30 кг для изогнутого карниза длиной 6 м
 - Цена на 25% выше Glydea 35 (10% для готового карниза)
 - Трех проводной кабель
- **Стандартная совместимость**
 - Отели и Home Automation Dry Contact
 - Двух или трех клавишные импульсные выключатели
 - Somfy или универсальные ИК-пульты



somfy®

Встраиваемые модули управления для Glydea DCT

- Принцип встраиваемого модуля управления

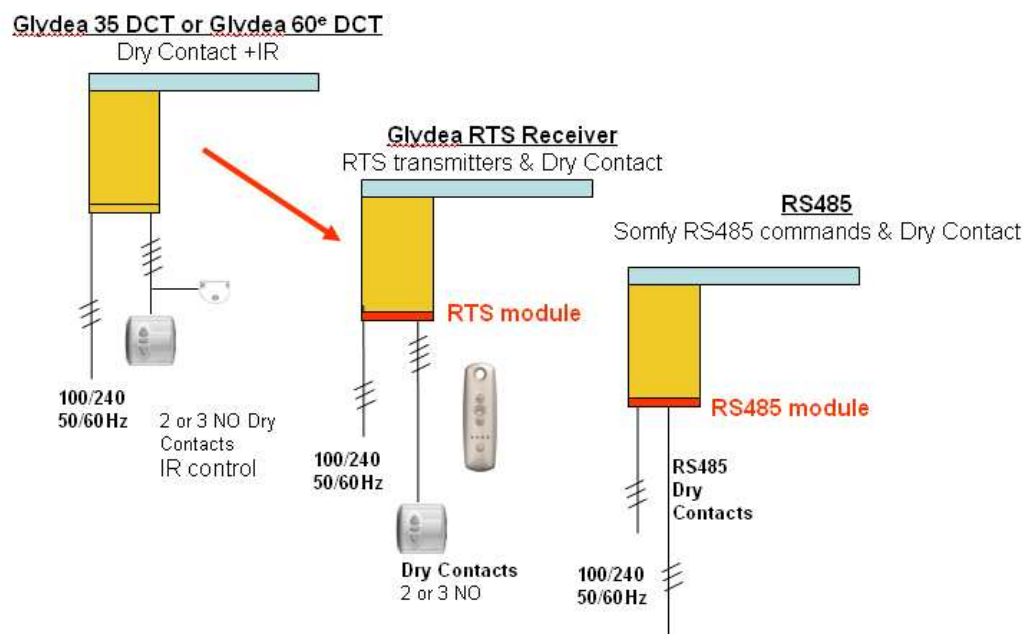

- Варианты модулей управления
 - Радиоприемник RTS 433 Mhz
 - DCT Splitter
 - Tandem Module
 - RS485 Module

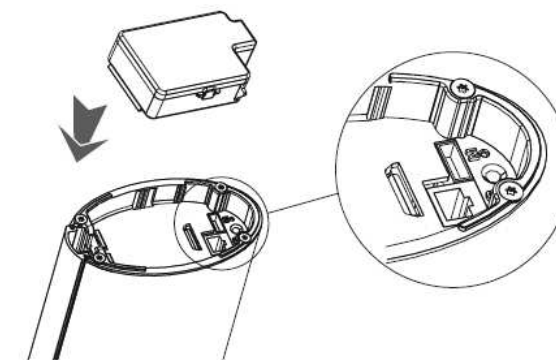

somty®

Серия приводов Glydea WT

- **Glydea 35 WT** (*без encoder и без setting switch*)
 - 35 kg for a straight 6m 2 way track / 15 kg for a 2 curves 6m track
 - Четырех проводной кабель

Glydea 60^e WT (*с encoder и setting buttons*)

- 60 kg for a straight 10m 2 way track / 30 kg for a 2 curves 10m track
 - Четырех проводной кабель
- Для приводов серии Glydea WT для управления доступны только выключатели 230 V AC
 - Т.к. привод не имеет постоянного подключения к питанию, дополнительные модули управления не совместимы.

AC switching



Серия приводов Glydea WT

- Заменяемость приводов Glydea, позволяющая использовать Glydea 35 WT или Glydea 60^e WT для DCT Control Mode *(обратная заменяемость не возможна)*
- В этом случае, привод будет постоянно подключен к питанию посредством соединения двух проводов: Direction 1 и Direction 2 (фаза 1 и фаза 2).
- Не требуется никакого дополнительного изменения.



Комплектующие Glydea

- **Профильный карниз Glydea**

- Варианты открывания штор:
От центра, боковое, асимметричное
- Возможность изгиба
минимальный радиус - 30 см
- Возможность закрытия привода шторой
Вращающиеся бегунки

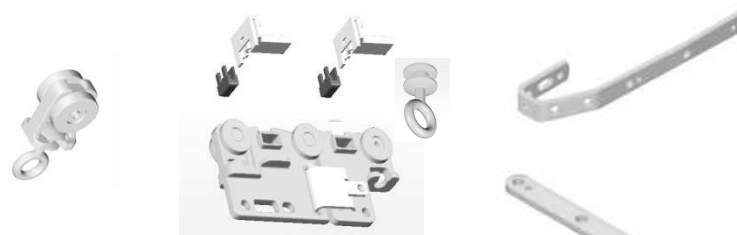

- **Варианты креплений**

- Потолочное крепление
- Потолочное крепление со скобой
- Настраиваемое настенное крепление
- Удлиненное настраиваемое настенное крепление



- **Специальный настенный радиовыключатель RTS**

- Smoove Open/Close 1-канальный
- Исполнение: Pure и Black



somfy

Характеристики Glydea

	Glydea 35 DCT	Glydea 35 WT	Glydea 60 ⁺ DCT	Glydea 60 ⁺ WT
Motor unit Main Features				
Soft start	•	•	•	•
Soft stop			•	•
Intermediate position			•	
Manual operation	•	•	•	•
Touch motion			•	
Automatic limits on end stop	•	•	•	•
Back Release	•	•		•
Adjustable limits			•	
Control options				
AC switching		•		•
3 NO dry contacts	•		•	
2 NO dry contacts	•		•	
2 NO dry contact sequencing mode	•		•	
Dry contact individual and group & master control	•		•	
Infrared	•		•	
Tandem			•	
DTS digital technology SOMFY	•		•	
Radio Technology SOMFY	•	•	•	•
Sun control	•		•	
Timer control	•	•	•	•
Installation and Settings features				
Setting with buttons on motor unit			•	•
Setting with external 3 NO Dry contact switch	•	•	•	•
LED indicators			•	•
Motor unit Direction change	•	•	•	•
Factory reset	•	•	•	•
Upside down mounting	•	•	•	•
Tracks / Curtain types				
Lateral	•	•	•	•
Central	•	•	•	•
asymmetric	•	•	•	•
Multiple	•	•	•	•
Classic (Pinch pleat)	•	•	•	•
Ripple drape with Overlap arm	•	•	•	•
Ripple drape with butt arm	•	•	•	•
Flemish (track covering)	•	•	•	•



Особенности Glydea

- **Специальный дизайн привода**
 - Запатентованная инновация Somfy: корпус привода, позволяющий скрывать питающий кабель и дополнительные модули управления внутри привода
- **Потолочное крепление с поворотной скобой**
 - Этот тип крепления позволяет минимизировать просвет между карнизом и потолком до 2 мм
- **Настраиваемые конечные положения**
 - Решение для самых требовательных проектов и потребителей.

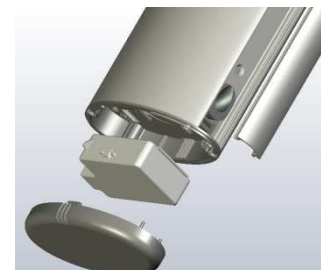

somfy®

Гибкость в изменении типа управления Glydea

- **Встраиваемый модуль управления**

- Инновация Somfy: простота изменения типа управления стандартного Glydea DCT для управления RTS.

Наличие модулей для других типов управления.

- **Комплектующие**

- Широкая линейка комплектующих для карниза под различные варианты установки



Варианты монтажа привода Glydea

- **Монтаж с левой или правой стороны карниза**
 - Возможна переустановке в течении эксплуатации
- **Монтаж вертикально вверх**
 - Для установки внутри фальшпотолка

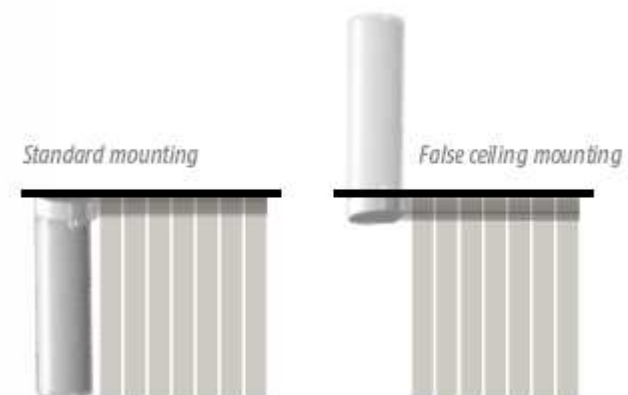

Тихая работа Glydea

- **Уровень шума**
 - Низкий уровень шума собранного карниза (<50dB(A)), благодаря особой конструкции привода и использованию ремня с специальной тканью на обеих его сторон

- **Стабильная и устойчивая работа привода**
 - Плавная работа, благодаря функциям мягкого старта и остановки привода



somfy®

Эффективность Glydea

- **Touch Motion**
 - Автоматическое начало работы привода при ручном натяжении штор
- **Предпочтительное промежуточное положение**
 - Возможность использования функции MY
- **Скорость движения**
 - Настраиваемая скорость движения:
от 12.5 см/сек до 20 см/сек



somfy®

Разумные решения Glydea

- **Lyrease Technology System**

- Инновация Somfy: специальная механическая система, встроенная в редуктор, автоматически расцепляет ведущий вал привода для ручной операции, предохраняя ткань штор

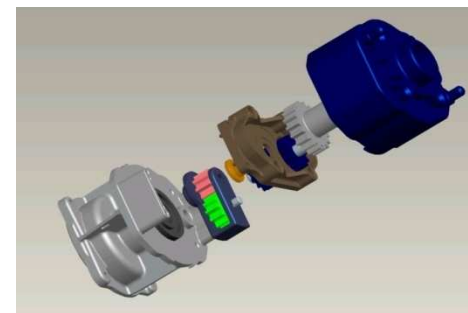

- **Доступность для конечного пользователя**

- Кнопки программирования и кабель питания надежно скрыты в корпусе привода, предохраняющего настройки от нежелательного доступа

- **Обслуживание**

- Нет необходимости дополнительного обслуживания после установки привода

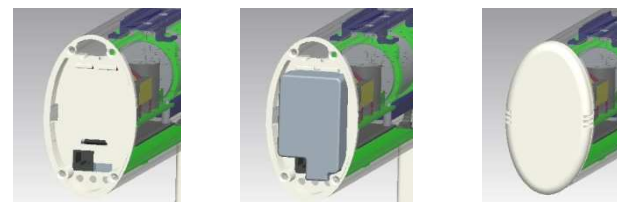

somfy

Glydea - качество Somfy

- Проведенные тесты и испытания Glydea позволяют определить 15-ти летний срок службы электрокарниза при строгом соблюдении технических условий его сборки, монтажа и эксплуатации.
- Международная сертификация
 - CE - с TUV us
 - CCC - C-Tick
 - TUV GS - SASO

